

ESPECIFICACIONES PRATIKA 210 X-RF

DATOS TÉCNICOS

- Categoría O1 remolque ligero < 750 Kg
- Diametro de cable 6 mm
- Mando fijo y móvil
- Bloqueo giro de mástil de 20 posiciones – 360°
- Finales de carrera magneticos sin varillas
- Plataforma Fija para versión construcción
- Lanza de enganche elevable con el mástil y plegable
- Cilindro de elevación de mástil reforzado
- Enrolladores eléctricos externos
- Motores eléctricos de bajo consumo
- Sistema anti rotura de cable de raíles
- Calzos de estabilización

OPCIONAL

- Plataforma giratoria y retráctil con laterales abatibles
- Caja de herramientas PVC
- Pintura tramo Principal y chasis
- Soporte para rueda de repuesto
- Kit estabilización tramo base para trabajar a 30°

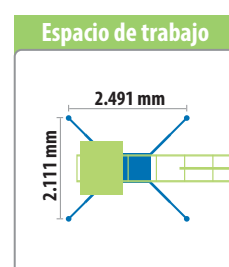
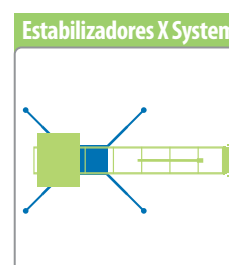
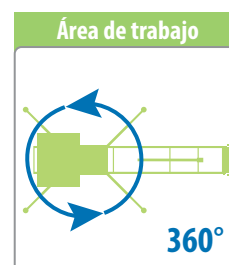
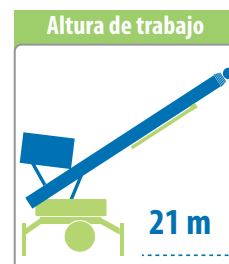
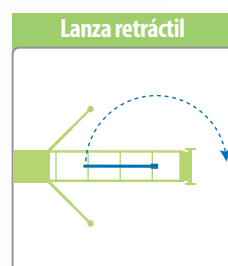
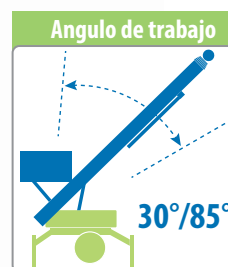
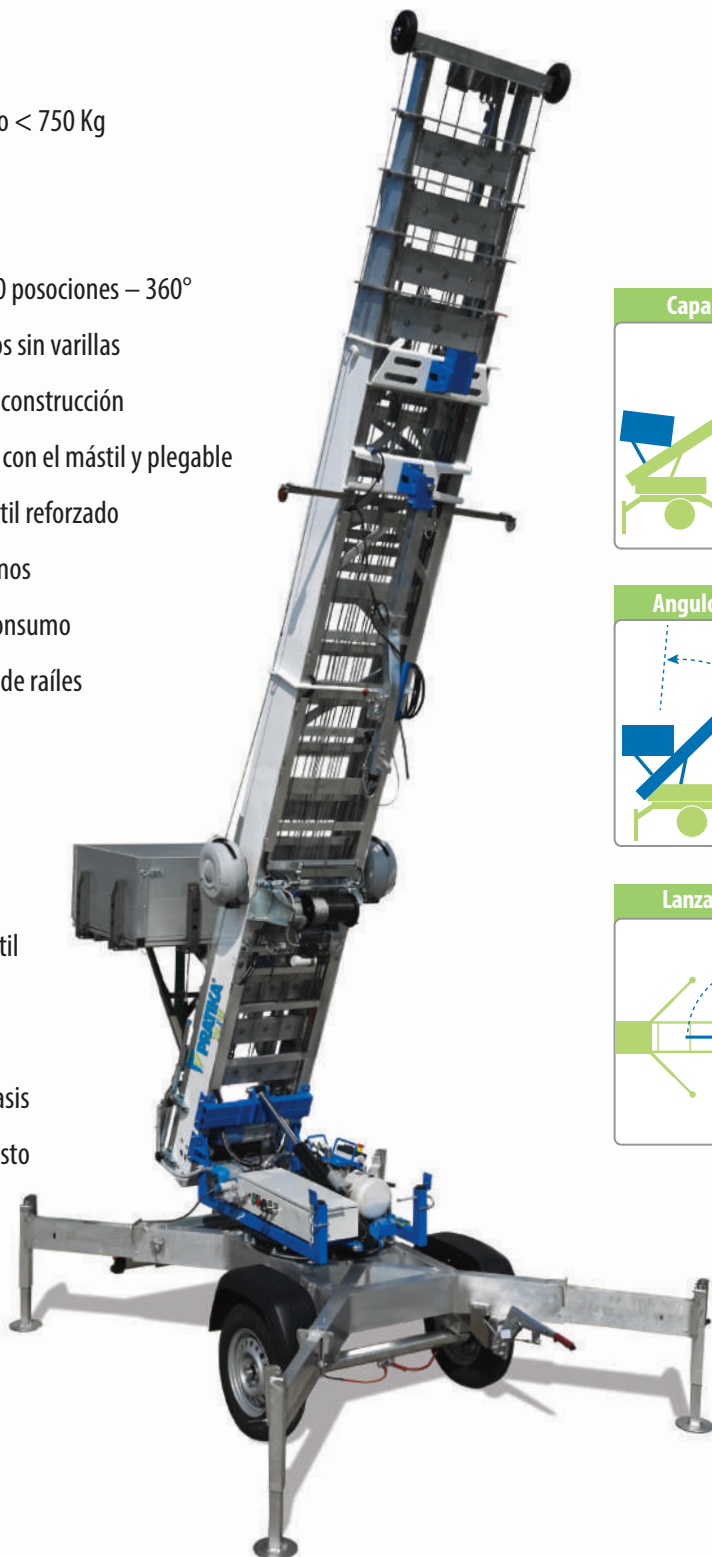

ÁREA DE TRABAJO

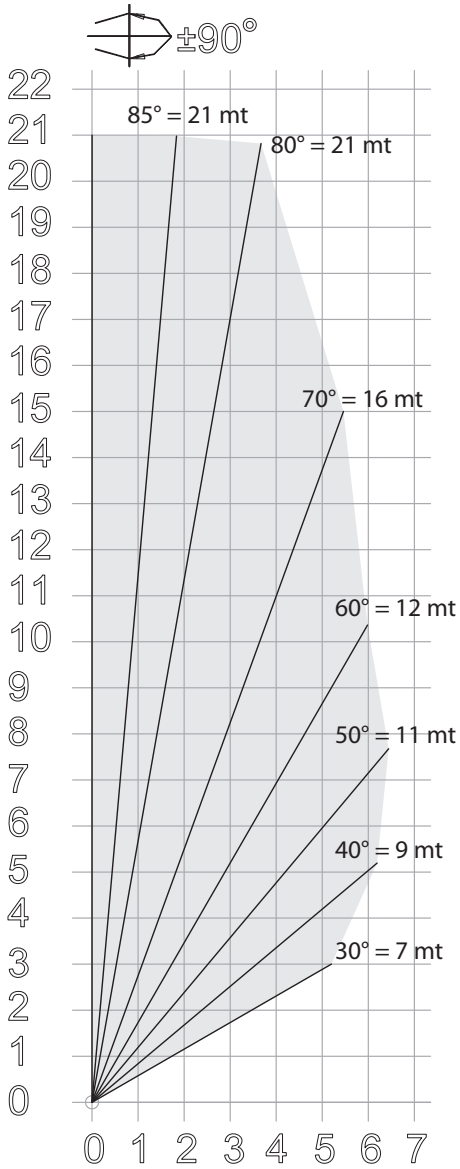

Freno estacionamiento

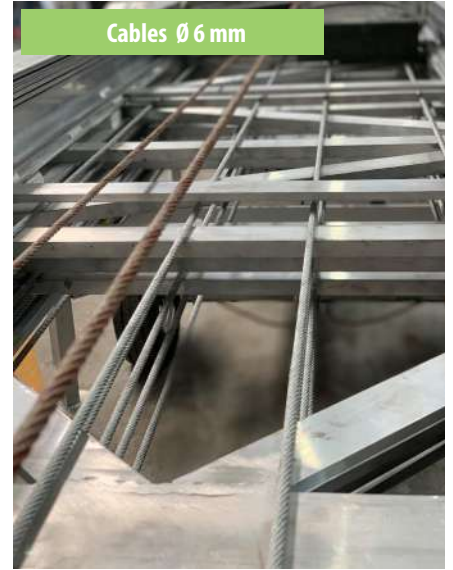

Cables Ø 6 mm



Finales de carrera magneticos



Nuevo cilindro elevación

DIMENSIONES

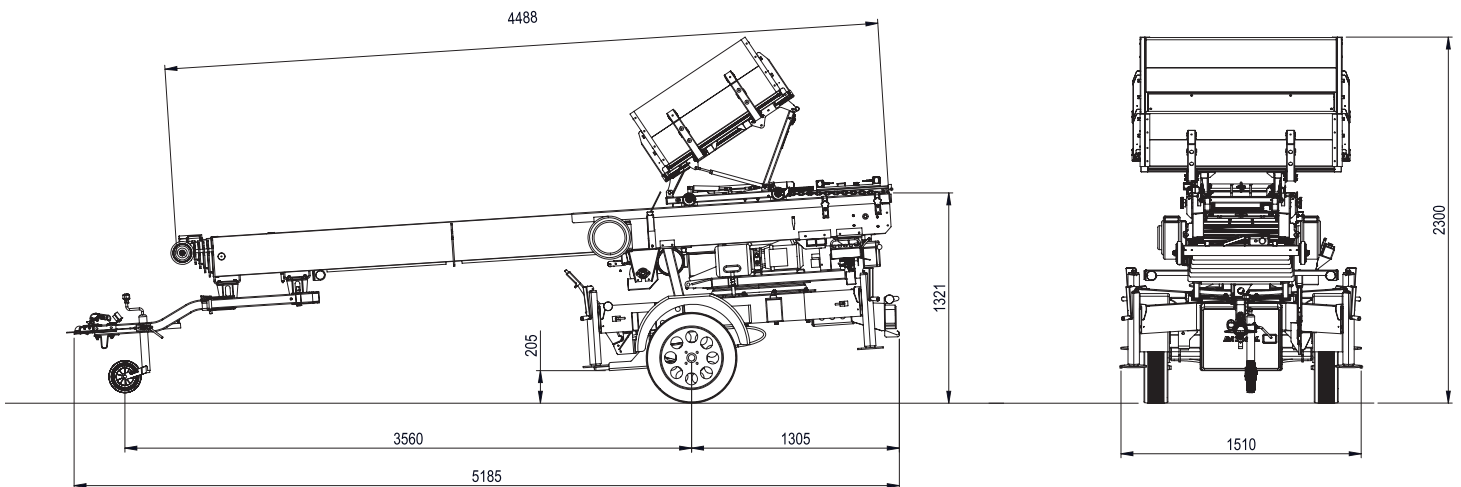

www.pratika.es



Calle Cuenca, 6
 45940, Valmojado, Toledo, Spain Tlf. +34
 919218436 / +34 607737314.
momulose@momulose.com - www.momulose.com