

**GEDA®**  
**LIFT 200 STANDARD**  
**LIFT 250 COMFORT**  
**FIXLIFT 250**



Puesto a prueba miles de veces, es el ayudante ideal para obras y reformas

Fácil montaje sin herramientas

Robusto y fiable

Excelentes medidas de seguridad

Multitud de accesorios de carga

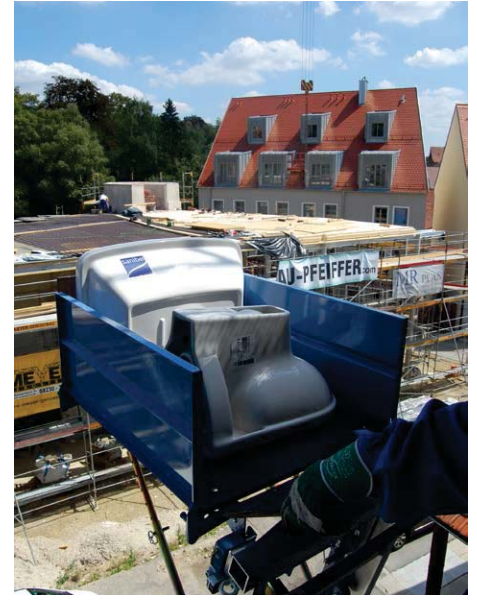

## GEDA LIFT

Instalación rápida y fácil sin herramientas, robusto y fiable, junto a su reducido tamaño y la multitud de accesorios para cada uso a hecho al GEDA LIFT popular en en todos los gremios y sectores durante décadas. Hay una razón por la cual ya se han vendido más de 85,000 unidades del GEDA LIFT.

Los accesorios especiales permiten transportar prácticamente todo tipo de materiales hacia el tejado y al interior del edificio. Ya sea para albañiles, instaladores de interiores, techadores, alicatadores o instaladores de pisos, el GEDA LIFT tiene los accesorios de carga adecuados para cualquier material de construcción y cualquier aplicación.

Hay tres opciones de elevación diferentes con velocidades de elevación de hasta 38 mt / min disponibles para adaptarse a las condiciones de la obra. Una conexión de alimentación de AC 230V/50Hz es suficiente para transportar materiales de hasta 250 kg. La capacidad de carga depende del diseño de las secciones de escalera de aluminio, la inclinación y la longitud del riel.

**GEDA®  
LIFT 200 STANDARD**



**Technical data:**



**200 kg**



**19 m**



**25 m/min**



**1 kW/230 V/  
50 Hz/16 A**

**GEDA®  
LIFT 250 COMFORT**



**Technical data:**



**250 kg**



**19 m**



**30 m/min**



**1.3 kW/230 V/  
50 Hz/16 A**

**110 V-version  
also available!**

## GEDA® FIXLIFT 250



### Technical data:



250 kg



19 m



19/38 m/min



0.6/1.2 kW/230 V/  
50 Hz/16 A

Sistema  
flexible  
GEDA LIFT!



**Accessories/Load carrying devices:**



**Tramo 2 mt 200 kg**  
Art. No. 03378



**Tramo 1 tm 200 kg**  
Art. No. 03379



**Tramo 2 mt 250 kg**  
Art. No. 02888



**Tramo 1 mt 250 kg**  
Art. No. 02889



**Puntal telescópico**  
Art. No. 05643



**Plataforma STD**  
Art. No. 02893

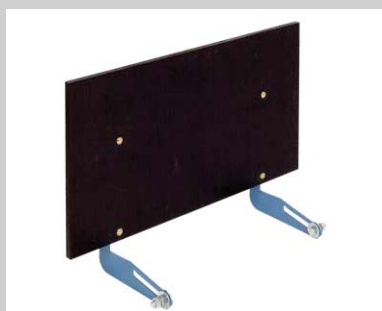

**Protector frontal para plataforma STD**  
Art. No. 02862

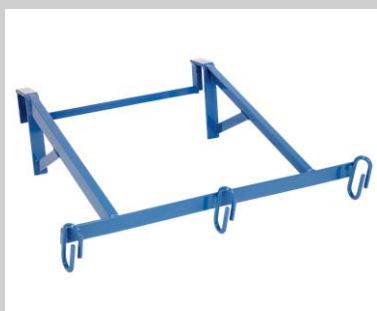

**Percha para cubos**  
Art. No. 02817



**Plataforma Vario**  
Art. No. 02895



**Plataforma rigida**  
Art. No. 02253



**Plataforma para tejas**  
Art. No. 02860



**Plataforma pladur**  
Art. No. 02831

**Accessories/Load carrying devices:**

**Apoyo de Vanos**  
Art. No. 02812



**Contenedor autovolcador**  
Art. No. 02818



**Codo ajustable**  
Art. No. 02877



**Codo ajustable largo**  
Art. No. 02828



**Ruedas laterales**  
Art. No. 02822



**Carro para tejado**  
Art. No. 02884



**Apoyo tejado**  
Art. No. 02826



**Ruedas de transporte**  
Art. No. 02886



**Carro inclinable**  
Art. No. 02855



**Contenedor (para 02855)**  
Art. No. 02856



**Cajón almacenaje**  
Art. No. 46309

## GEDA® LIFT PARA MUDANZAS

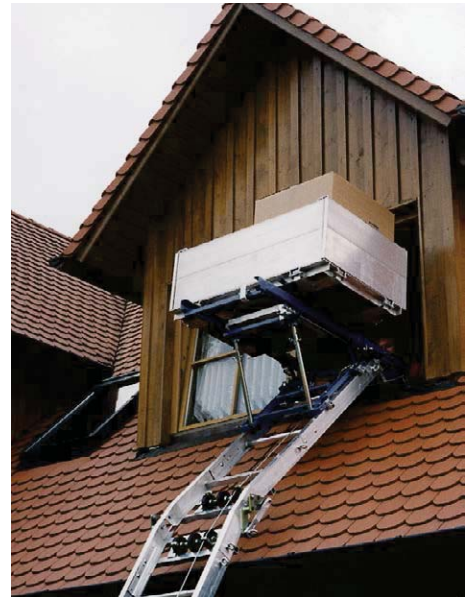

### GEDA LIFT PARA MUDANZAS

El GEDA LIFT para mudanzas pone fin a la carga engorrosa de muebles voluminosos o cajas de mudanzas pesadas a través de pequeñas escaleras. Hay tres variantes diferentes disponibles, que pueden usarse individualmente según la situación en el sitio. El GEDA LIFT para Mudanzas está disponible en las siguientes versiones: "GEDA 200 Standard", "GEDA 250 Comfort" y "GEDA 250 Perfect".

Según el modelo, el montacargas transporta hasta 250 kg de forma rápida y segura hasta una altura máxima de 18,3 m.

Todos los modelos ocupan poco espacio, durante el transporte y durante el uso. Las aceras estrechas, parques o patios de luces no son problema para el elevador de Mudanzas GEDA.

Si se deben transportar piezas de muebles o artículos de mudanza especialmente delicados, recomendamos utilizar el "GEDA Removal Lift 250 Perfect". El polipasto está equipado con una característica especial de arranque progresivo que garantiza un transporte especialmente suave.

### Datos Técnicos:



**250 kg**



**18.3 m**



**0-15-30 m/min**



**1.5 kW/230 V/  
50 Hz/16 A**

## Accesorios de Carga:



**Tramo 2 mt 250 kg** Art. No. 02888



**Tramo 1 mt 250 kg** Art. No. 02889



**Pies ajustables tramo base** Art. No. 11295



**Codo ajustable largo** Art. No. 02828



**Puntal telescópico** Art. No. 05643



**Barra de soporte** Art. No. 03394



**Plataforma Rigida** Art. No. 02253



**Plataforma giratoria** Art. No. 18722



**Soporte para cabezal** Art. No. 10061



**Cabezal con controles** Art. No. 19770



**Polipasto para montaje** Art. No. 02205





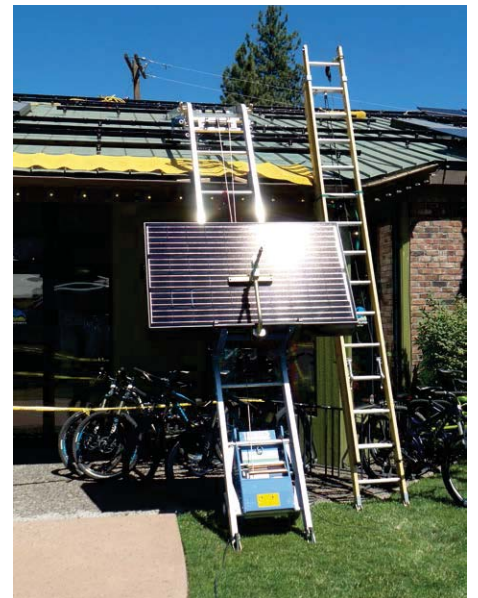
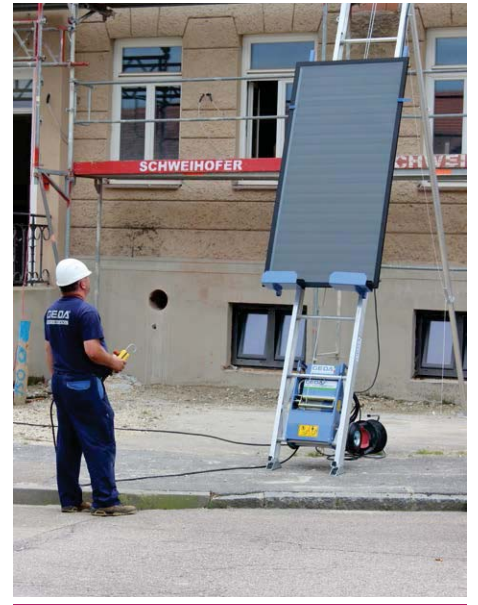

# GEDA® SOLARLIFT



## GEDA SOLARLIFT

El GEDA Solarlift transporta suavemente elementos solares altamente sensibles y módulos fotovoltaicos de forma rápida y segura al techo. La plataforma solar especialmente diseñada garantiza el transporte cuidadoso de los valiosos módulos y mantiene la carga sensible de forma segura en su lugar. El GEDA Solarlift también destaca cuando se trata de transporte y almacenamiento. Se puede transportar fácilmente al lugar de trabajo ya que los componentes se pueden desmontar en piezas individuales. Una vez en el lugar de instalación, el Solarlift impresiona con un montaje rápido y fácil sin herramientas y el reducido y compacto tamaño de la unidad base da lugar a que se pueda instalar incluso en sitios con condiciones de acceso difíciles. Además de las variantes de una velocidad GEDA Lift 200 Standard y GEDA Lift 250 Comfort, existe la variante de dos velocidades, el GEDA Fixlift 250. La capacidad de carga en cada caso depende de las secciones de escalera de aluminio elegidos, la inclinación y la longitud del riel.

## Technische Daten:

	<b>250 kg</b>
	<b>19 m</b>
	<b>19/38 m/min</b>
	<b>0.6/1.2 kW/230 V/ 50 Hz/16 A</b>

**Accesorios de carga:**



**Tramo 2 mt 200 kg**  
Art. No. 03378



**Tramo 1 mt 200 kg**  
Art. No. 03379



**Tramo 2 mt 250 kg**  
Art. No. 02888



**Tramo 1 mt 250 kg**  
Art. No. 02889



**Puntal telescópico**  
Art. No. 05643



**Plataforma STD**  
Art. No. 02893



**Frontal para plataforma STD**  
Art. No. 02862



**Plataforma solar**  
Art. No. 02908



**Plataforma paneles**  
Art. No. 02831



**Codo ajustable**  
Art. No. 02877



**Codo ajustable largo**  
Art. No. 02828



**Ruedas laterales**  
Art. No. 02822



**Apoyo tejado**  
Art. No. 02826



**Ruedas de transporte**  
Art. No. 02886



**Cofre almacenaje**  
Art. No. 46309